

LINATE

TYP 67 - Szafka wisząca 3D

Indeks wyrobu: PRO-014-6701

Data : 14-02-2013

MEBLE *Wójcik*

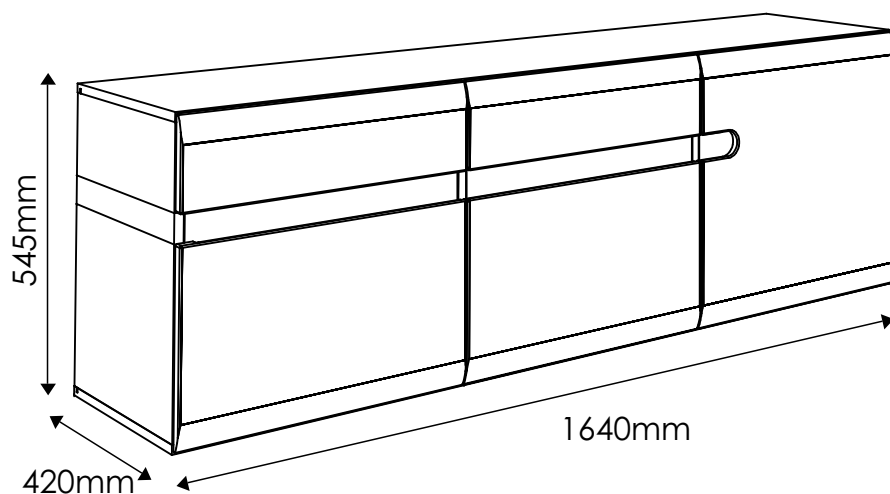

Producent:

Wójcik Fabryka Mebli Spółka z o. o.
ul. Mazurska 45
82-300 Elbląg
e-mail: handlowy@meblewojcik.pl











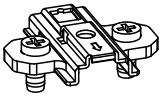
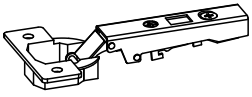
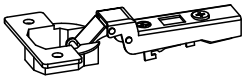
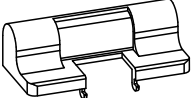

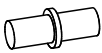
W razie braku lub uszkodzenia jakiejś części najszybszym sposobem złożenia reklamacji jest kontakt z lokalnym dystrybutorem u którego towar został zakupiony.

Do złożenia reklamacji koniecznym będzie podanie następujących danych:

- indeks wyrobu (xxx-xxx-xxxx);
- data instrukcji z pierwszej strony;
- numer elementu lub okucia;
- ilość brakujących elementów lub okuć;
- kolor wyrobu (umieszczony na zewnętrznym opakowaniu wyrobu);
- dowód zakupu wyrobu;
- Twoje dane kontaktowe.

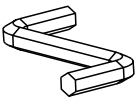
Proszę sprawdzić kompletność okuć przed montażem.
Upewnij się, że używasz odpowiednie elementy.

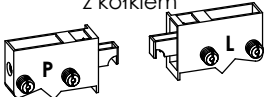
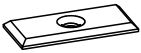
Okucia znajdujące się w paczce.

<p>A1 16 szt. Kołek - $\varnothing 8 \times 35\text{mm}$</p> 	<p>BC0 6 szt. Prowadnik do zawiasu</p> 	<p>BC1 4 szt. Zawias prosty</p> 
<p>BC2 2 szt. Zawias półodgięty</p> 	<p>BC5 3 szt. Spowalniacz</p> 	<p>C1 12 szt. Wkręt EURO 4 x 13mm</p> 
<p>D2 12 szt. Podpórka półki</p> 	<p>E0a 8 szt. Zaślepka BIAŁA (do E1)</p> 	<p>E0b 8 szt. Zaślepka TRUFLA (do E1)</p> 
<p>E1 16 szt. Mimośród - $\varnothing 15 \times 12\text{mm}$</p> 	<p>F1 16 szt. Trzpień - $\varnothing 6 \times 34\text{mm}$</p> 	<p>J6 16 szt. Wkręt US 4 x 30mm</p> 
<p>M 1 szt. Klucz imbusowy</p> 	<p>N1 10 szt. Wkręt US 3 x 16mm</p> 	<p>P8A 2 kpl. Zawieszka regulowana z kołkiem</p> 
<p>R1 6 szt. Płytki łącznikowa</p> 	<p>R4 14 szt. Stabilizator ściany tylnej</p> 	<p>Uwaga !!! Okucia trzymać z dala od dzieci.</p>

Potrzebne narzędzia.

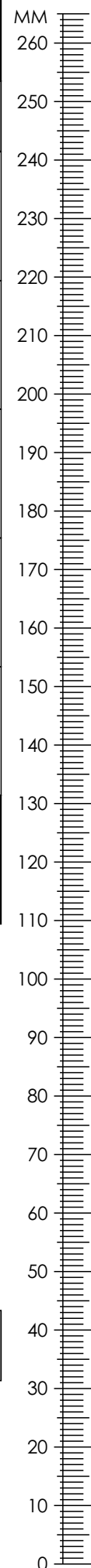
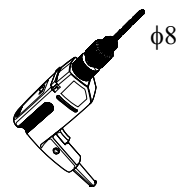
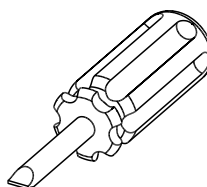
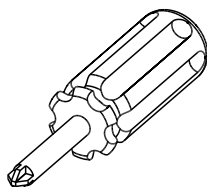
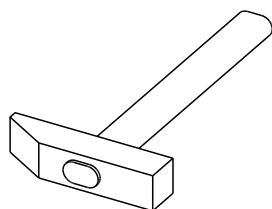

Elementy znajdujące się w paczkach.

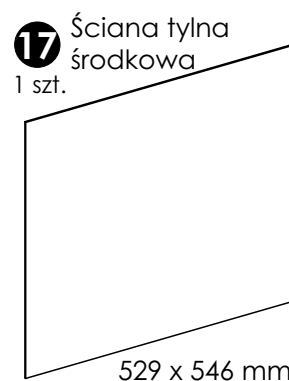
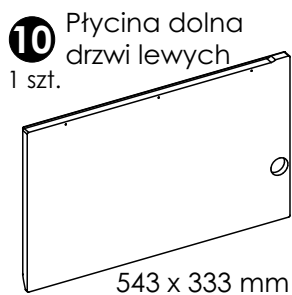
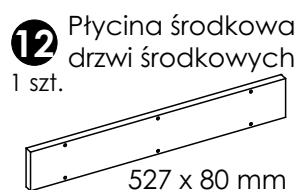
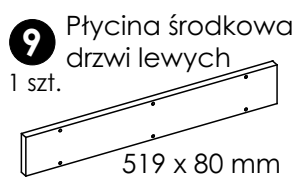
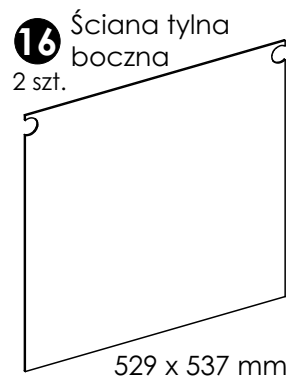
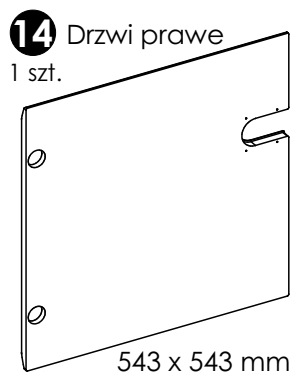
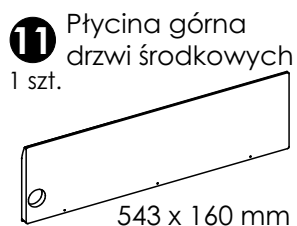
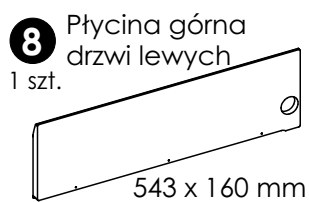
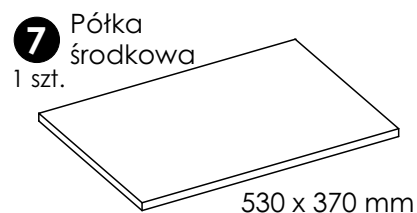
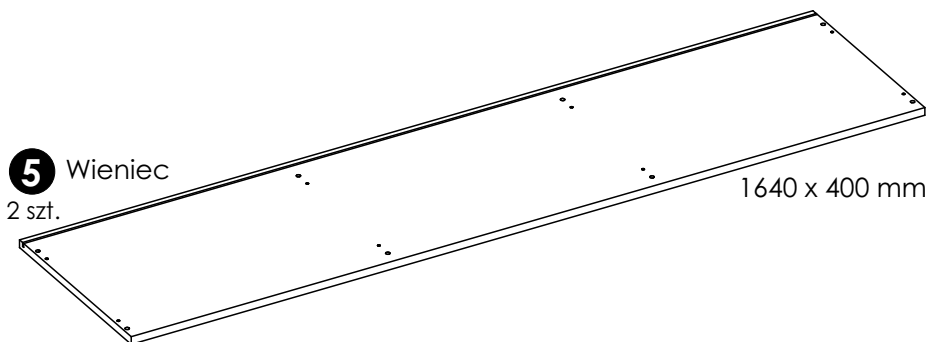
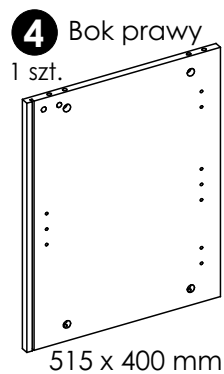
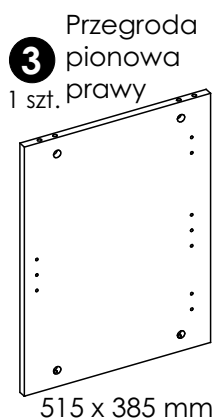
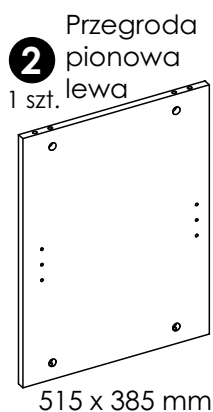
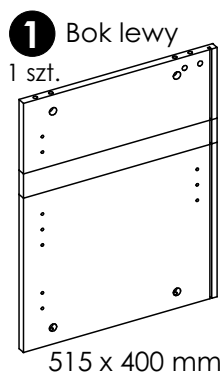

Zasada mimośrodowo i trzpienia.

Krok 1:
Wkręć trzpień w element drewniany.

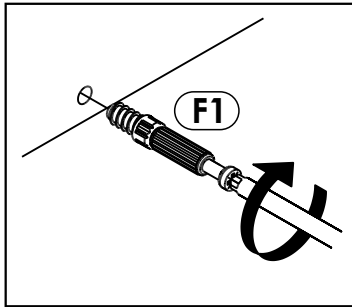

Krok 2:
Dosuń element drewniany z trzpieniem do odpowiadającego mu elementu.

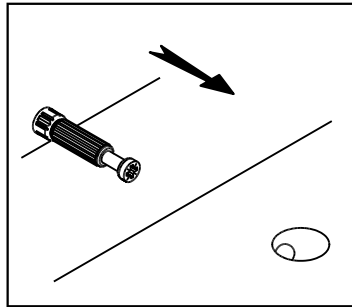

Krok 3:
Wciśnij mimośród w otwór, w którym wystaje trzpień.

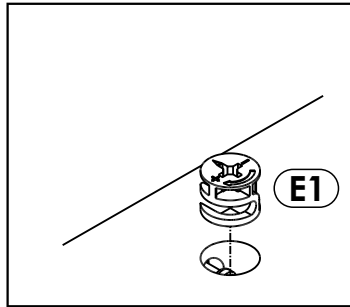

Krok 4:
Śrubokrętem lub kluczem imbusowym obróć mimośród w prawo.

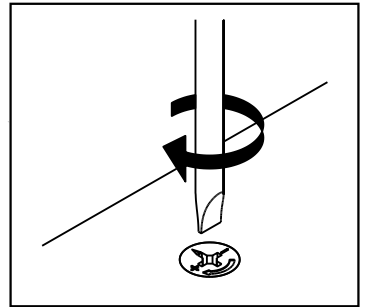

Schemat składania.



W boki „1” i „4” oraz w przegrody „2” i „3” wbij zawieszki regulowane „P8A” (zaleca się wbijać zawieszki przez kawałek klocka drewnianego - szkic 1.1). Wbij kołki drewniane „A1” (zwróć uwagę na szkic 1.2.) oraz wciśnij podpórki półki „D2”. Zamocuj według rysunku prowadniki „BC0” do boków „1” i „2”.

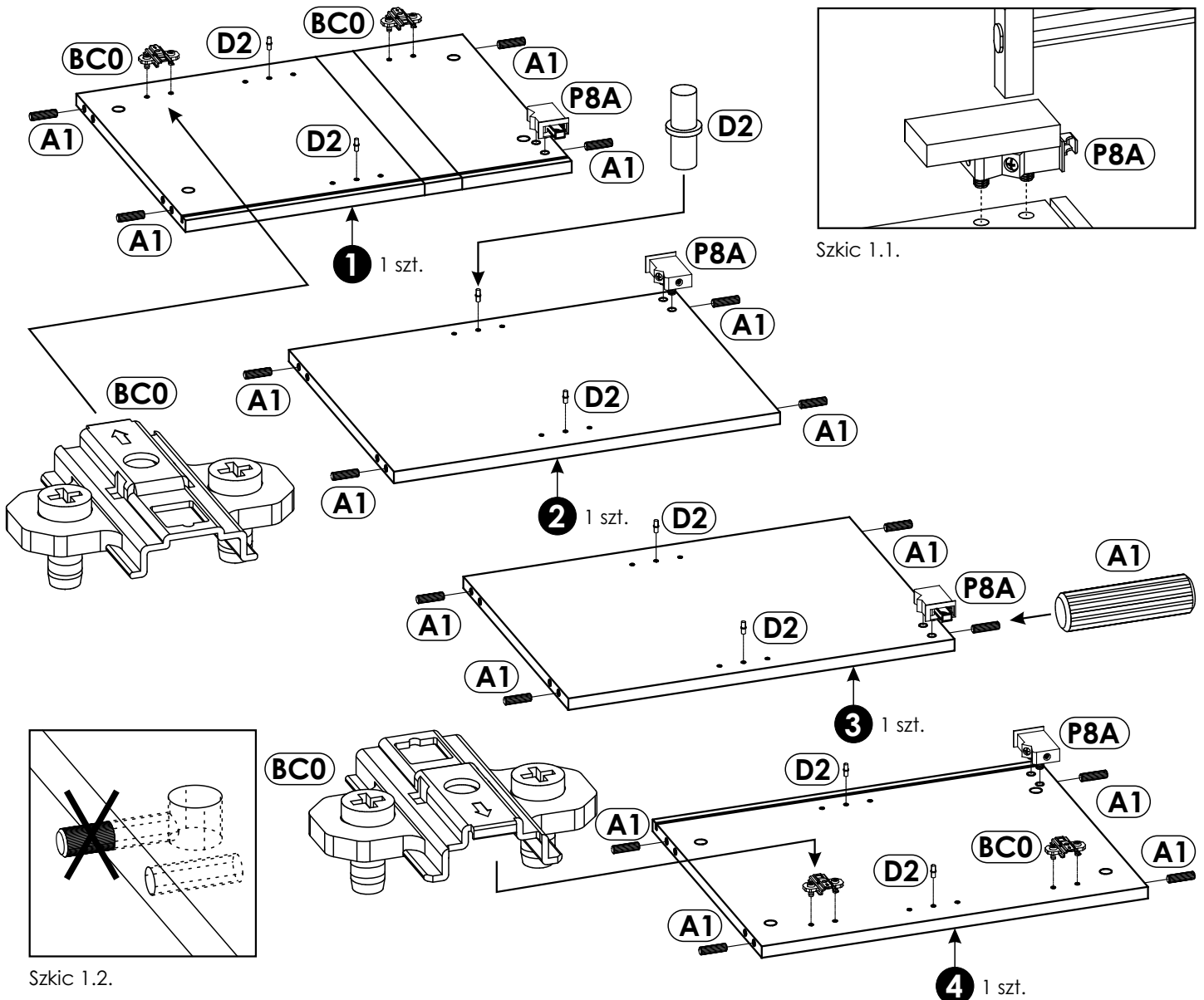

Szkic 1.2.

2 ▶

Do wieńców „5” przykręć trzpienie do mimośrodowo „F1”.

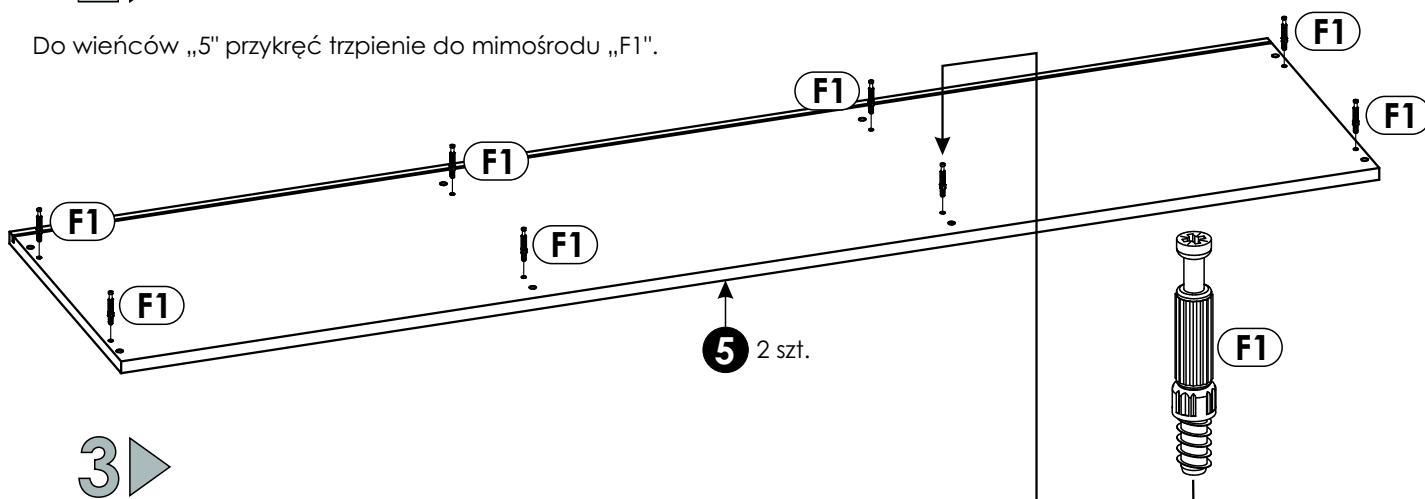

3 ▶

Uwaga!

Ułóż elementy na czystej i równej powierzchni, aby ich nie zarysować.

Skręć ze sobą płytki drzwi lewych, środkowych i prawych wg rysunku.

Do przykręcania płytek środkowych „9”, „12” (przed przykręceniem sprawdź wymiary tych elementów, aby właściwie je przykręcić) oraz płytki drzwi prawych „15” użyj wkrętów „J6”.

W otwory drzwi lewych i prawych przykręć za pomocą wkrętów „C1” zawiasy „BC1”, a do drzwi środkowych zawiasy „BC2”.

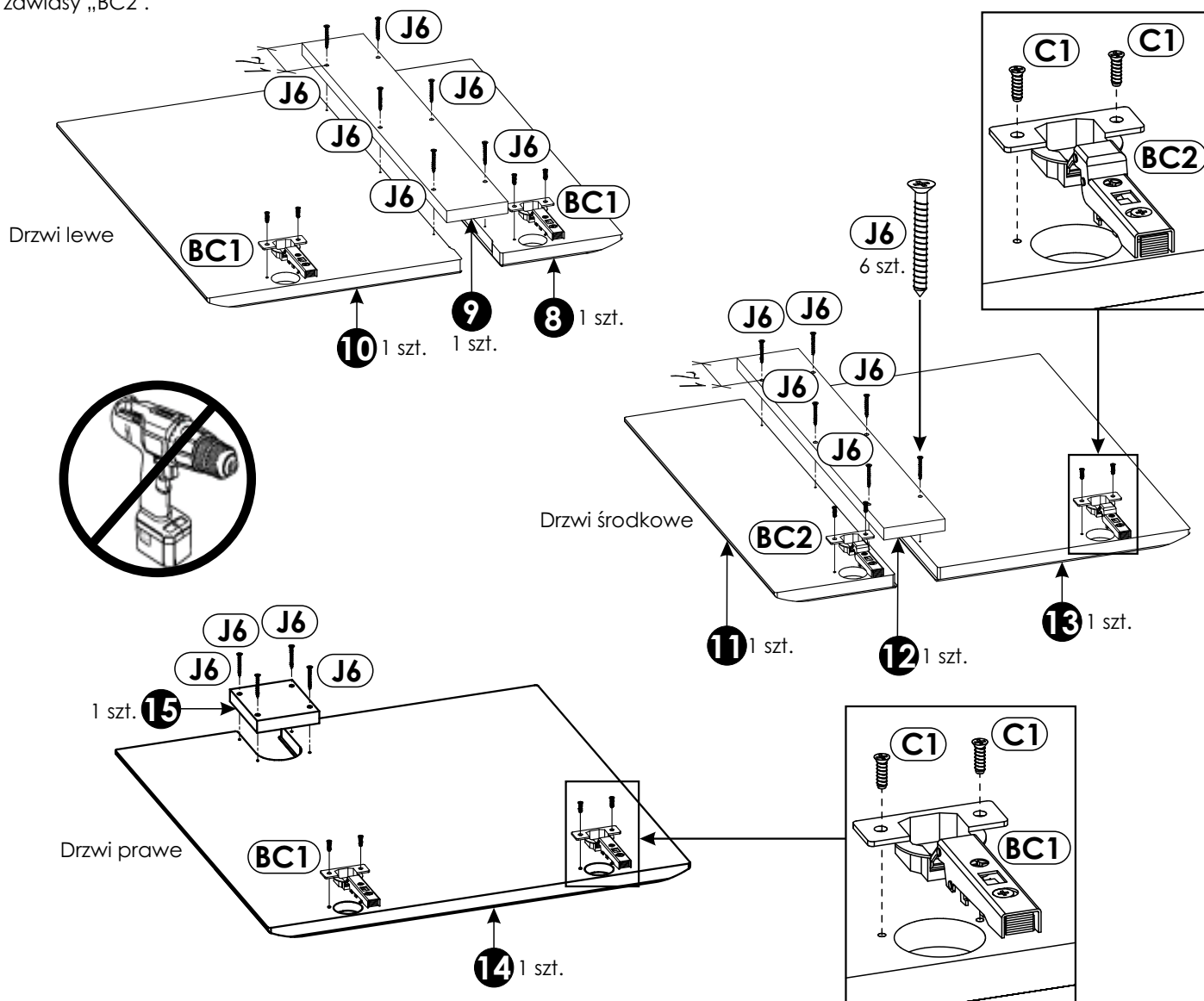

4 ▶

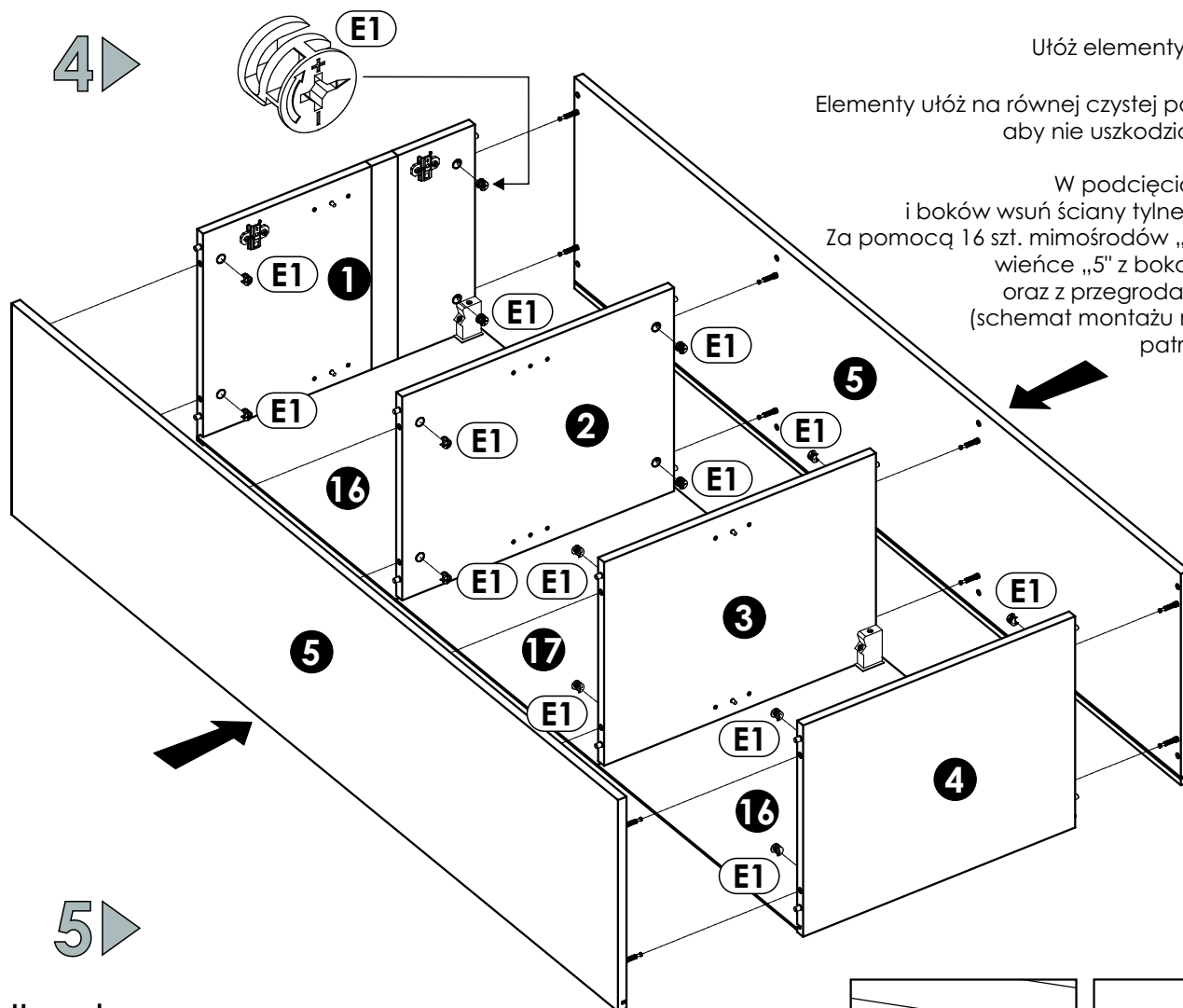

Ułóż elementy wg szkicu.

Uwaga!

Elementy ułóż na równej czystej powierzchni, aby nie uszkodzić krawędzi.

W podcięcia wieńców i boków wsuń ściany tylne „16” i „17”. Za pomocą 16 szt. mimośrodków „E1” połącz wieńce „5” z bokami „1” i „4” oraz z przegrodami „2” i „3”. (schemat montażu mimośrodu patrz strona 4).

5 ▶

Uwaga!

Położ szafkę wiszącą na czystą i równą powierzchnię, tak aby nie uszkodzić krawędzi wieńców.

Sprawdź przekątną bryły $A=B$.

Wciśnij i przykręć stabilizatory ściany tylnej „R4” oraz przykręć płytki łącznikowe „R1” za pomocą wkrętu „N1”.

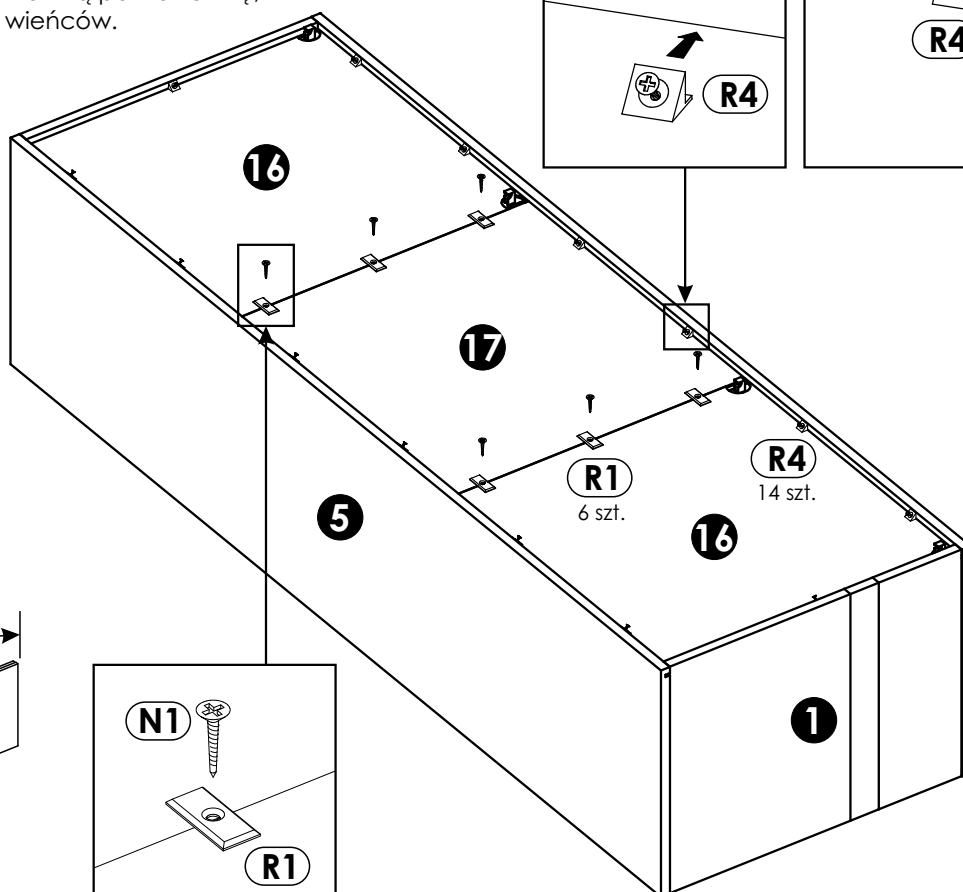

6 ▶

Przykręć prowadniki „BC0” do przegrody pionowej prawej „3” (szkic 6.1).

Włóż podpórki półki „D2” w otwory przegród pionowych „2” i „3”.

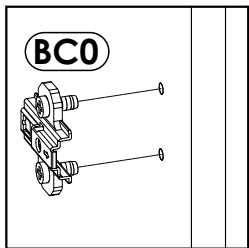

Szkic 6.1.

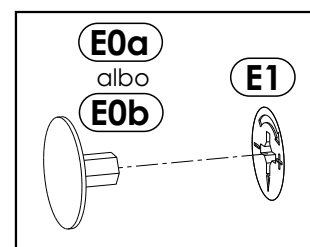
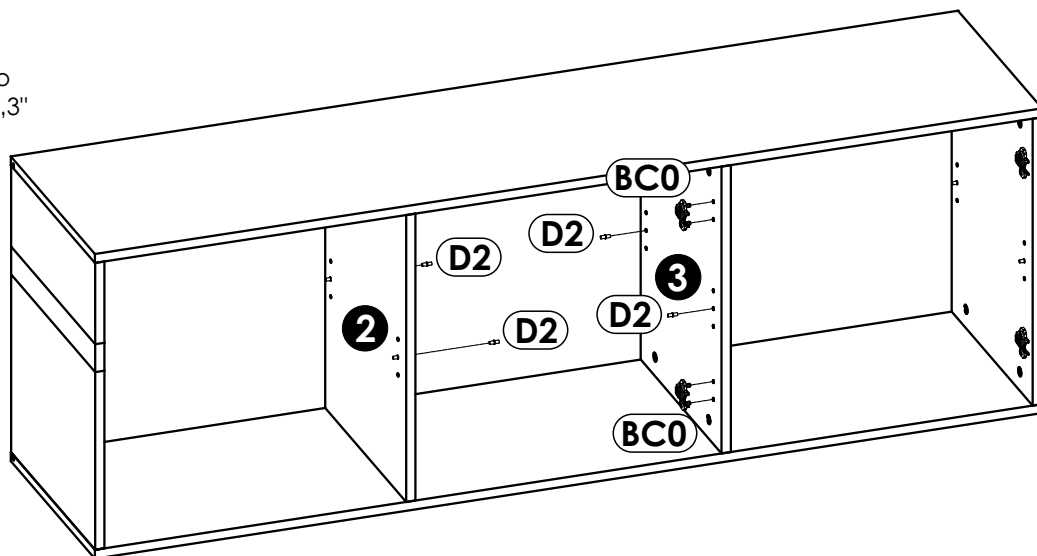

W widoczne mimośrodowo „E1” w zależności od koloru płyty wcisnąć zaślepkę „E0a” albo „E0b”.

7 ▶

Uwaga!

Szafkę wiszącą należy powiesić na ścianie.

W tym celu klient powinien dokonać samodzielnego zakupu wkrętów wraz z kołkami rozporowymi dopasowanymi do rodzaju ściany.

Szczegóły mocowania szafki wiszącej do ściany przedstawia schemat 7.1. Po zawieszeniu należy wyregulować zawieszki „P8A” szkic 7.2.

Na podpórki półki „D2” nałóż półki boczne „6” i półkę środkową „7”.

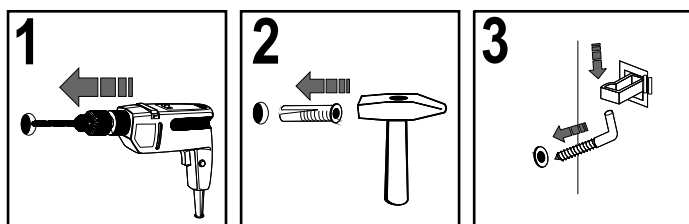
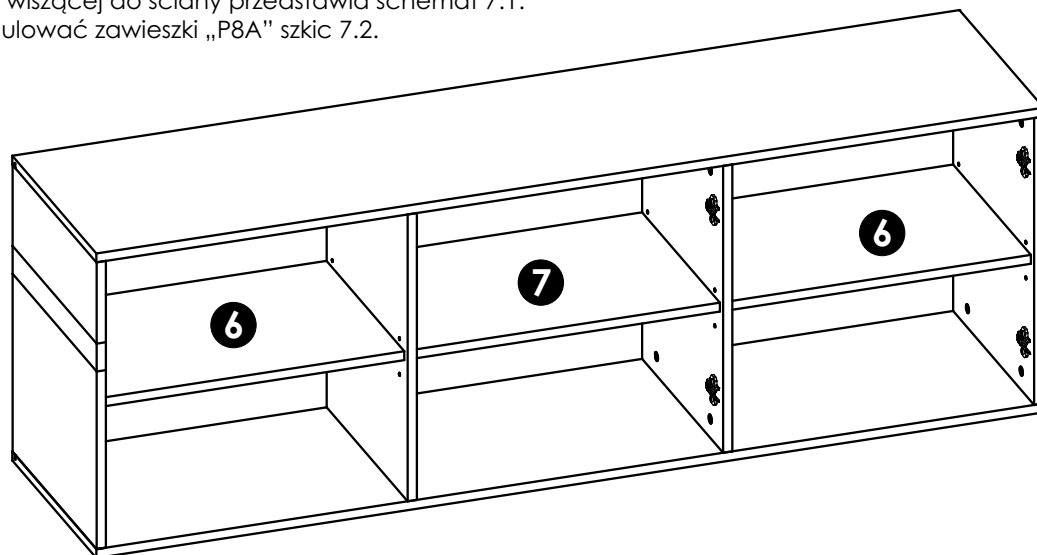

Szkic 7.1.

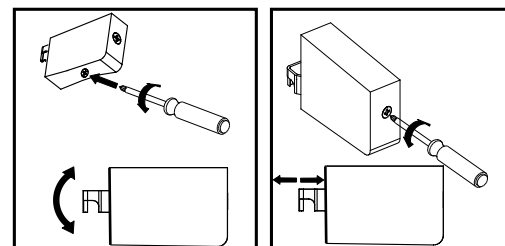

Szkic 7.2.

8 ▶

Zamocuj drzwi płytynowe lewe „9” i „10”, drzwi płytynowe środkowe „11” i „13” oraz drzwi prawe „14” (szkic 8.1).

Wyreguluj zawiasy, aby uzyskać jednakowe szczeliny w drzwiach (szkic 8.3).

Zamocuj na każdym dolnym zawiasie drzwi spowalniacz „BC5” (szkic 8.2).

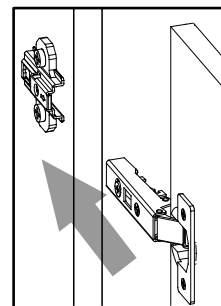
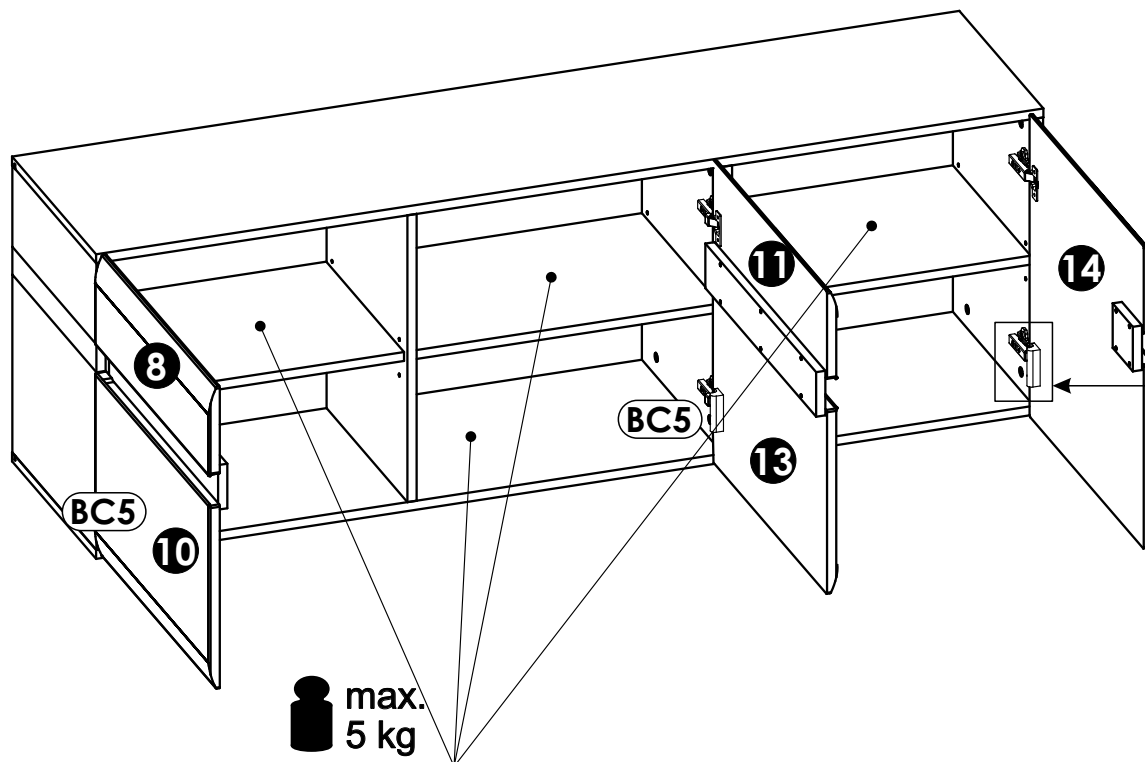

Szkic 8.1.

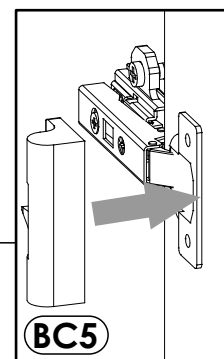

Szkic 8.2.

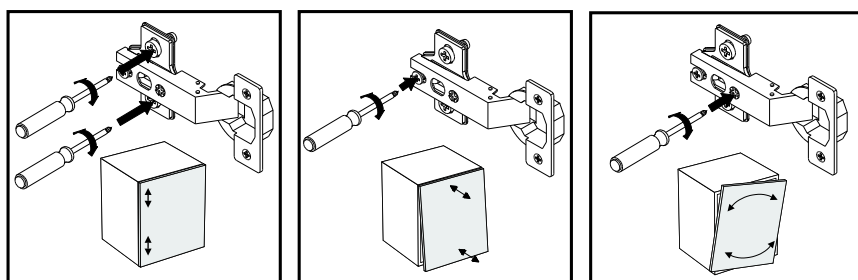

Szkic 8.3.



Uwaga !

Zasady użytkowania i konserwacji mebla.

1. Mebel powinien być użytkowany zgodnie z jego przeznaczeniem-w pomieszczeniach zamkniętych i zabezpieczonych przed działaniem warunków atmosferycznych.
2. Montaż wyrobu musi być wykonany zgodnie z załączoną instrukcją.
3. Wyrób nie może mieć zastosowania w saunie.
4. Mebel wykonany jest z płyty drewnopochodnej, należy chronić go przed bezpośrednim i długotrwałym kontaktem z wodą (w szczególności przed zalaniem), oraz przed wysoką temperaturą (np. odparzenia).
Wilgoć może wnikać w materiał mebla i uszkodzić go.
5. Do czyszczenia powierzchni należy stosować lekko wilgotną, miękką tkaninę, następnie wytrzeć do sucha.
6. W przypadku powstania silniejszych zabrudzeń można użyć łagodnych środków myjących przeznaczonych do czyszczenia mebli.
7. Nie należy używać do czyszczenia aktywnych środków chemicznych (np. usuwających kamień, rdzę, środków do czyszczenia ceramiki itp.).
8. Za uszkodzenia powstałe w wyniku niestosowania się do powyższych zaleceń producent nie ponosi odpowiedzialności.